

**Utökad  
sortiment**



**Gör ljuset till en  
produktionsfaktor:** med arbets-  
lampor och punktljus från Bosch



**BOSCH**

Invented for life

# När du behöver omvandla natt till dag: Arbetslampor och punktljus från Bosch

Den som måste arbeta med fordon på natten eller vid ogynnsamma ljusförhållanden på dagen behöver extra belysning på arbetsytan. Då är standardbelysningen långt ifrån tillräcklig.



## Rätt lampor för alla ändamål

Bosch erbjuder ett brett sortiment med olika arbetslampor och punktljus för alla typer av arbetsuppgifter. Arbetslampor används när en bred ljusstråle behövs för jämn belysning av en större yta. Punktljus ger istället en smal ljusstråle för punktbelysning av en mindre yta på större avstånd.

Arbetslampor och punktljus utmärker sig genom sin kompakta konstruktion, som gör att de enkelt kan monteras på många olika ställen på fordonet. Dessutom övertygar de med sin flexibilitet: De är vridbara i olika riktningar och kan fixeras säkert i alla lägen.

## Säkerhet som man kan lita på

- ▶ tillämpningsanpassade kontroller och tuffa testförhållanden för lång livslängd
- ▶ pålitligt skydd mot väta, smuts och rost tack vare höljet i rostfritt stål eller genom Resicoat-beläggning

## Kvalitet gör arbetet lättare

Många års erfarenhet, kontinuerliga tester och tuffa tillverkningskontroller säkerställer den höga kvaliteten hos alla arbetslampor och punktljus från Bosch. Några kännetecken på kvaliteten är:

- ▶ hög ljuseffekt tack vare reflektorer med en ytnoggrannhet på 1/10 000 mm som slipas med en speciell speglingsmetod och görs blanka genom flera lagers lackering
- ▶ extra skaktåliga och robusta modeller för tuffa förhållanden
- ▶ servicevänlig konstruktion för enkelt byte av glödlampor
- ▶ vibrationsdämpade modeller finns
- ▶ skyddade mot vattenstänk

## Rätt lampor för alla ändamål

### Arbetslampa

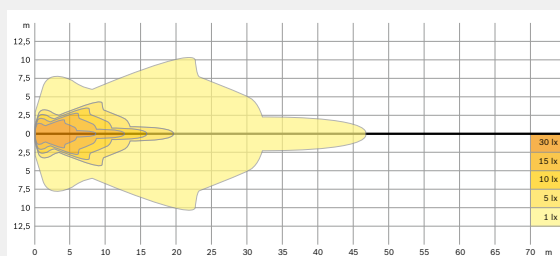

### Punktljus

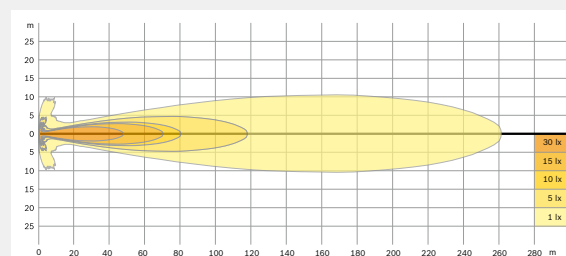

# Placeringsexempel:

## optimal belysning för alla ändamål

Bosch erbjuder ett brett sortiment med olika typer av lampor. Tack vare den stabila fästordningen kan de placeras på många olika ställen, beroende på de aktuella fordonstyperna och -modellerna. Den stora flexibiliteten när de gäller vinklingen framåt, bakåt och i sidled utökar användningsområdena.

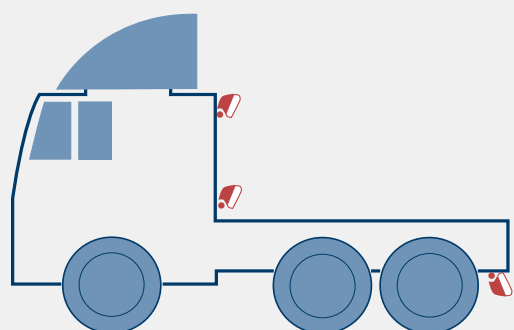

Nyttfordon/långtradare

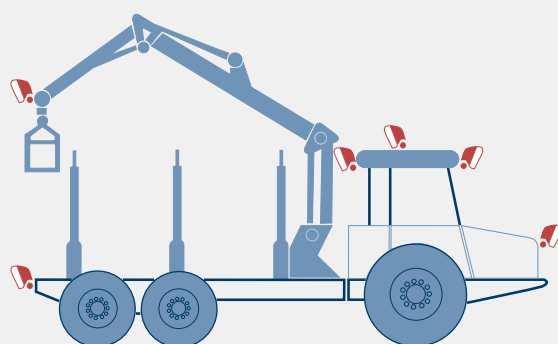

Skogsmaskin



Truck

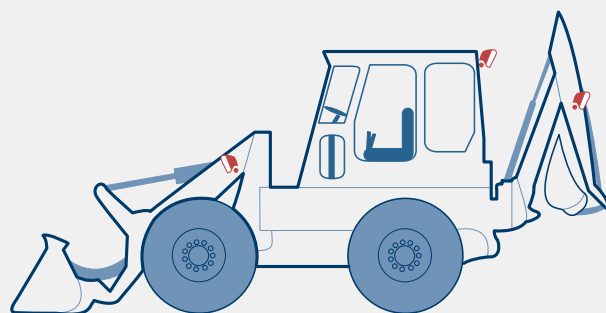

Hjullastare/grävmaskin

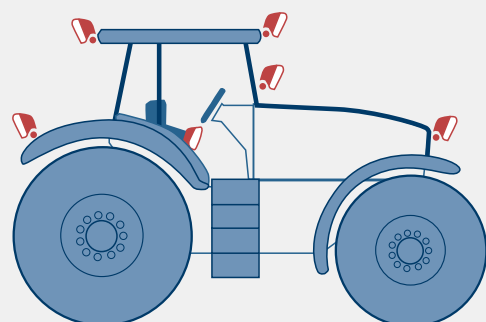

Traktor

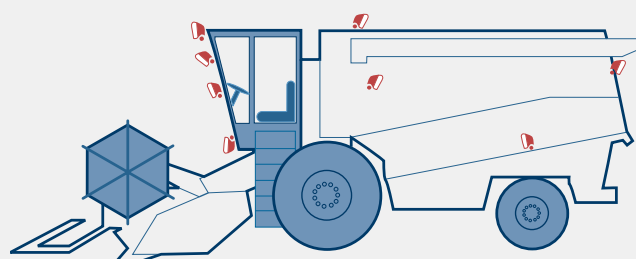

Skördetröska

# Ett säkert kort för ökad säkerhet: LED-lampor från Bosch

Alla som arbetar på natten eller vid dåliga ljusförhållanden vet hur viktigt det är med bra belysning. Framförallt inom fordonsbranschen erbjuder LED-tekniken helt nya möjligheter att använda ljus på ett ännu mer målinriktat och effektivt sätt. Därför har Bosch till exempel utvecklat den nya arbetslampan och punktljuset LED 135. För ännu bättre sikt, bättre säkerhet och bättre komfort.



## Helt utifrån dina behov

LED-arbetslampor från Bosch ger en stor, solfjäderformad, jämnt upplyst yta på kort avstånd, medan LED-punktlyset från Bosch ger en riktad och samlad stark belysning. I båda fallen avlastar den dagsljuslika färgtemperaturen ögonen och gör det behagligt att arbeta.

## Låg strömförbrukning

LED-arbetslampor från Bosch utmärker sig genom sin minimala energiförbrukning. Det är framförallt en fördel när generatorn endast ger en låg effekt eller hos exempelvis eldrivna truckar eller specialfordon som har batteristödd strömförsörjning.

## Underhållsfria och med lång livslängd

Arbetslampor är ofta igång hela natten. En belastning för alla lampor med konventionell teknik. Långvarig användning är ingen match för LED-arbetslamporna från Bosch. De övertygar med sin exemplariskt långa livslängd, som är ett resultat av den låga strömförbrukningen och den ringa värmeutvecklingen. Dessutom är de underhållsfria – du slipper det annars så besvärliga bytet av glödlampor.

## För de tuffaste förhållandena

Arbetslampor och punktljus måste tåla en del när de används dag ut och dag in, så Bosch gör dem extra robusta. Högvärdiga material och noggrann tillverkning kännetecknar kåpan, fästansordningen och elkablarna. LED-lamporna från Bosch har dock ytterligare en teknisk fördel: LED-lampor är framförallt avsevärt mindre känsliga för vibrationer än vanliga glödlampor. Hos Bosch gäller denna tålighet all elektronik i LED-lamporna. Det innebär helt enkelt att du kan känna dig säker på att du får extra hög tillförlitlighet och lång drifttid med Bosch.

# LED 135

## Arbetslampa och punktljus

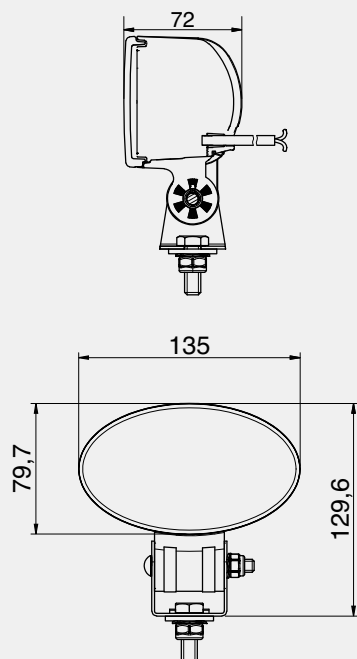

Bosch LED 135 övertygar inte bara med sin exemplariska ljuseffekt. Den långa livslängden hos hela lampan och den låga strömförbrukningen gör den till det perfekta arbetsredskapet överallt där höga krav ställs på extra belysning. Arbetslampan är försedd med 6 högeffekts-LED, punktljusen med 7 högeffekts-LED (740 resp. 1 020 lumen). För 12 eller 24 volt. Skyddsklass IP67.

### Lamphus

- ▶ aluminium
- ▶ mått: 80 mm x 135 mm x 72 mm

### Placering

- ▶ stående eller hängande

### Montering

- ▶ med vridbar gaffelhållare på karossen eller stötfångaren
- ▶ gängad M10-bult

### Elektrisk anslutning

- ▶ kabelanslutning

### Leveransomfattning

- ▶ 1-pack: 1 lampa inkl. monteringsstillbehör

### ① Arbetslampa LED 135

LED 135 12/24 V **0 986 310 960**

### ② Punktljus LED 135

LED 135 12/24 V **0 986 310 961**

Arbetslampa

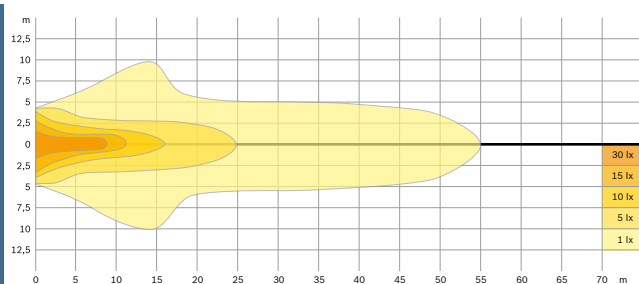

Punktljus

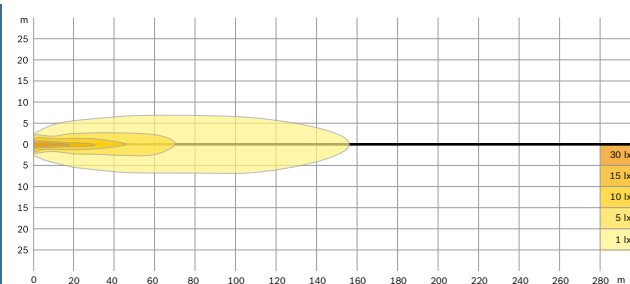



# Pilot X (Xenon)

## Arbetslampan

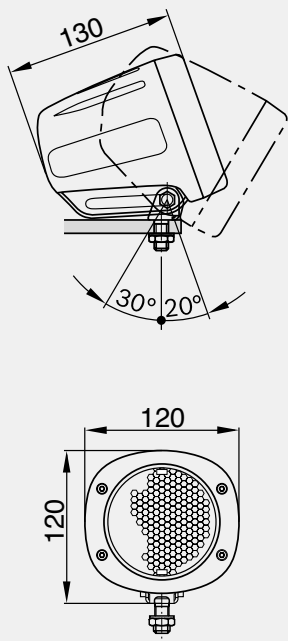

**Uppgraderad  
40 % högre  
ljuseffekt**

Den mest kompakta xenonarbetslampan av sitt slag har nu ännu högre effekt: **45 W dagsljusliknande xenonljus. Cirka 2,5 gånger högre ljuseffekt än halogen-glödlampor, cirka 1/3 lägre energiförbrukning och längre livslängd. Integrerad styrenhet med D1-teknik. EMV-kontrollerad. Skyddsklass IP4K.**

### Lamphus

- ▶ glasfiberförstärkt plast
- ▶ rostskyddad
- ▶ mått:  
120 mm x 120 mm x 130 mm

### Placering

- ▶ stående eller hängande

### Montering

- ▶ Vridbara, rostskyddade skruvar M 10
- ▶ Vridningsvinkel framåt 20°, bakåt 30°, åt sidan 360°
- ▶ Justerbar i längdaxel 6 cm

### Elektrisk anslutning

- ▶ Kontakt: 15 cm, rörlig

### Leveransomfattning

- ▶ D1S-lampa, tänd- och styrenhet fullständigt förmonterad, kan anslutas direkt

### Arbetslampan Pilot X

Pilot X 12 V/45 W	<b>0 986 310 678</b>
Pilot X 24 V/45 W	<b>0 986 310 677</b>
Pilot X 12 V/35 W	<b>0 986 310 676</b>
Pilot X 24 V/35 W	<b>0 986 310 675</b>

### Reservdelar

Styrenhet 12 V/45 W	<b>0 986 310 213</b>
Styrenhet 24 V/45 W	<b>0 986 310 212</b>
Styrenhet 12 V/35 W	<b>0 986 310 211</b>
Styrenhet 24 V/35 W	<b>0 986 310 209</b>
Reflektor	<b>1 987 305 079</b>
Lins, inklusive O-ring	<b>1 987 305 108</b>
Kabel 1000 mm, blå	<b>1 987 305 109</b>

### Glödlampa

D1S 12/24 V / 45 W/35 W	<b>1 987 302 905</b>
-------------------------	----------------------

Arbetslampan, 45 W

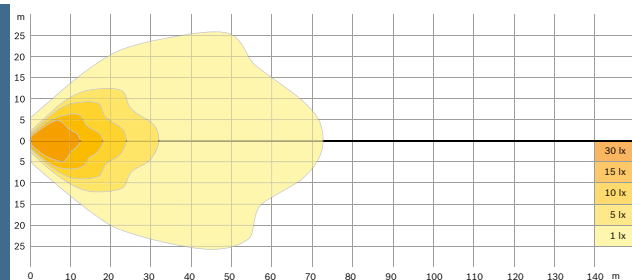

Arbetslampan, 35 W

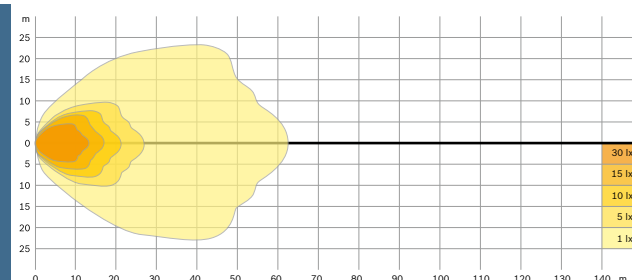

# Pilot 100 (Halogen)

## Arbetslampa och punktljus

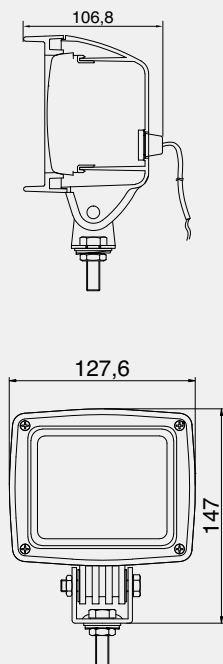

Halogentechnik med ett mycket bra förhållande mellan pris och prestanda. Pilot-lampan övertygar med det kompakta utförandet och den mångsidiga användningen. Använd som arbetslampa eller punktljus beroende på dina aktuella behov. För 12 V med 55 W eller 24 V med 70 W effekt, finns i skyddsklass IP4K och IP6K9K, har ett optimalt förhållande mellan pris och prestanda.

### Lamphus

- ▶ glasfiberförstärkt plast
- ▶ mått:  
147 mm x 128 mm x 107 mm

### Placering

- ▶ stående

### Montering

- ▶ Hållare i rostfritt stål
- ▶ Med vridbar gaffelhållare på karossen eller stötfångaren, M10 skruv

### Elektrisk anslutning

- ▶ kabelanslutning

### Leveransomfattning

- ▶ 1-pack: 1 lampa inkl. monteringsstillbehör

### Arbetslampa Pilot 100

Pilot 100 12 V IP4K	<b>0 986 310 930</b>
Pilot 100 12 V IP6K9K	<b>0 986 310 932</b>

### Punktlyjus Pilot 100

Pilot 100 12 V IP4K	<b>0 986 310 931</b>
Pilot 100 12 V IP6K9K	<b>0 986 310 933</b>

### Glödlampa

H3 12 V/55 W	<b>1 987 302 031</b>
H3 24 V/70 W	<b>1 987 302 431</b>

Arbetslampa

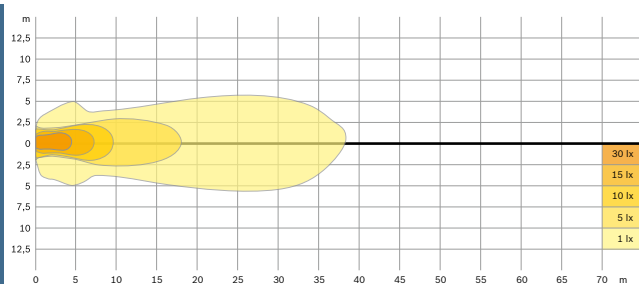

Punktlyjus

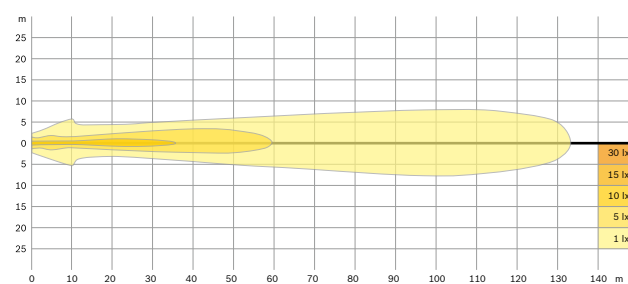

# Pilot 135 (Halogen)

## Arbetslampa och punktljus

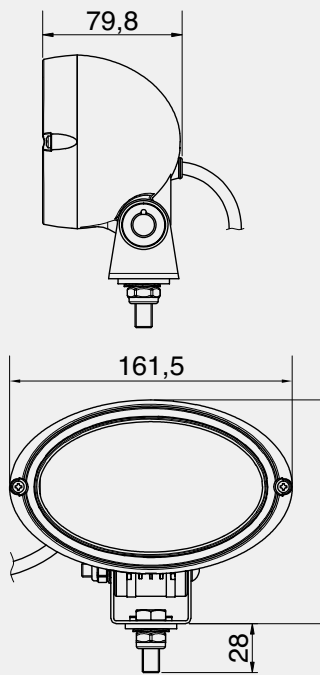

**Nyhet**

För alla som behöver mycket ljus, men inte har så gott om plats för extraljus. Finns i single beam eller double beam-utförande, dvs. med en eller två ljuskällor. Fungerar som arbetslampa med bred ljuskägla eller punktljus med smal ljuskägla och längre räckvidd. För 12 V med 55 W eller 24 V med 70 W effekt. Skyddsklass IP6K9K.

### Lamphus

- ▶ glasfiberförstärkt plast
- ▶ mått: 128 mm x 162 mm x 80 mm

### Placering

- ▶ stående

### Montering

- ▶ Med vridbar gaffelhållare på karossen eller stötfångaren, M10 skruv

### Elektrisk anslutning

- ▶ kabelanslutning

### Leveransomfattning

- ▶ 1-pack: 1 lampa inkl. monteringsstillbehör

### Arbetslampa Pilot 135

Pilot 135 Single Beam	<b>0 986 310 936</b>
Pilot 135 Double Beam	<b>0 986 310 938</b>

### Punktlysjus Pilot 135

Pilot 135 Single Beam	<b>0 986 310 937</b>
Pilot 135 Double Beam	<b>0 986 310 939</b>

### Glödlampa

<b>H3 12 V/55 W</b>	<b>1 987 302 031</b>
<b>H3 24 V/70 W</b>	<b>1 987 302 431</b>

Arbetslampa

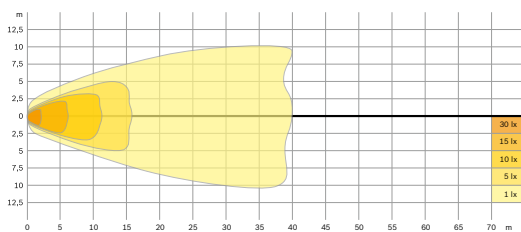

Punktlysjus

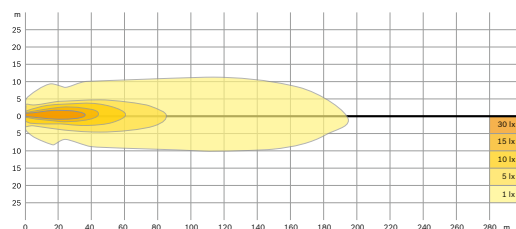
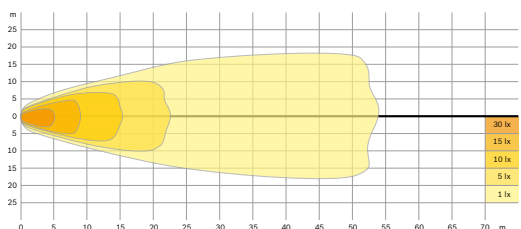
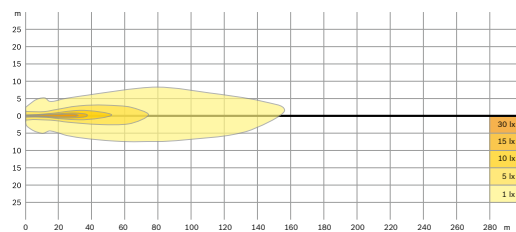



# Pilot 155 (Halogen)

## Arbetslampa och punktljus

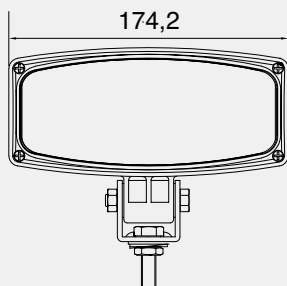
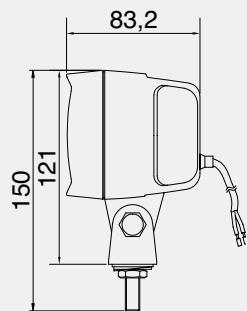

Perfekt för alla som har höga krav när det gäller arbetslampor eller punktljus. Finns i single beam eller double beam-utförande, dvs. med en eller två ljuskällor. För 12 V med 55 W eller 24 V med 70 W effekt. Skyddsklass IP6K9K.

### Lamphus

- ▶ glasfiberförstärkt plast
- ▶ mått: 121 mm x 174 mm x 83 mm

### Placering

- ▶ stående

### Montering

- ▶ Med vridbar gaffelhållare på karossen eller stötfångaren, M10 skruv

### Elektrisk anslutning

- ▶ kabelanslutning

### Leveransomfattning

- ▶ 1-pack: 1 lampa inkl. monteringsstillbehör

### Arbetslampa Pilot 155

Pilot 155 **0 986 310 934**

### Punktljus Pilot 155

Pilot 155 **0 986 310 935**

### Glödlampa

H3 12 V/55 W **1 987 302 031**

H3 24 V/70 W **1 987 302 431**

Arbetslampa

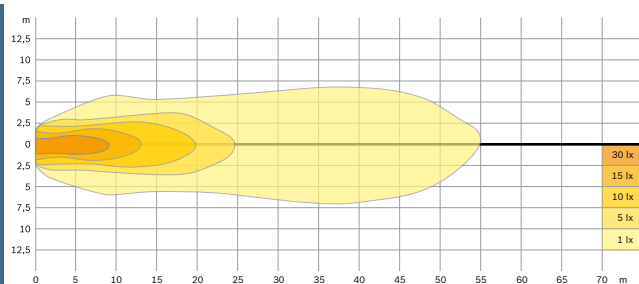

Punktljus

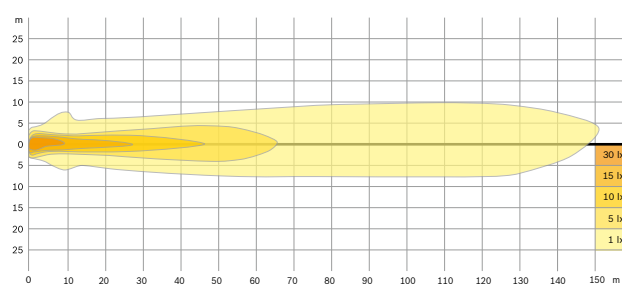

# COMPACT 100

## Arbetslampa

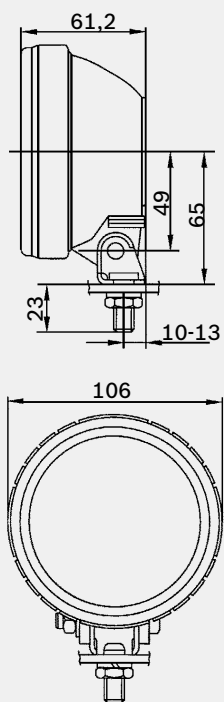

**Kompakt arbetslampa, perfekt för trånga monteringsförhållanden. Datorberäknad reflektor. Bajonettförslutning för byte av glödlampa utan verktyg.**

### Lamphus

- ▶ glasfiberförstärkt plast
- ▶ mattsvart yta, stöttålig, okrossbar och korrosionsbeständig
- ▶ mått:  
117 mm x 106 mm x 61,2 mm

### Placering

- ▶ stående, hängande eller på tvären (vriden 90°)

### Montering

- ▶ med vridbar gaffelhållare och gängad M10-bult

### Elektrisk anslutning

- ▶ tvåpolig
- ▶ europlugganslutningar
- ▶ kabelgång genom inbyggd gummigenomföring

### Leveransomfattning

- ▶ 1-pack: 1 lampa inkl. monteringsstillbehör
- ▶ H3-halogenlampor beställs separat

### Arbetslampa COMPACT 100

COMPACT 100 **0 306 055 101**

### Reservdelar

Lampinsats **1 305 300 928**

### Glödlampa

**H3 12 V/55 W** **1 987 302 031**

### Arbetslampa

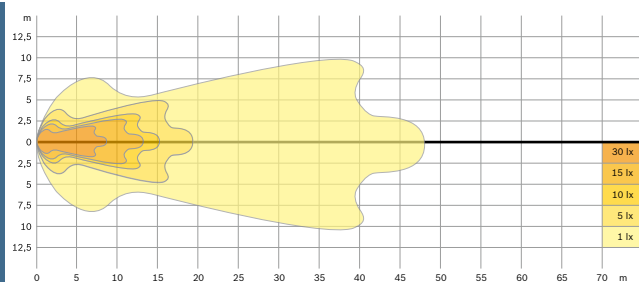

# COMPACT 100 Fritid

## Arbetslampa

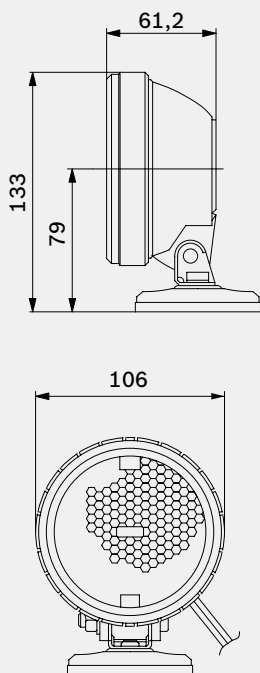

**Arbetslampa med magnetfäste, spiralkabel på 3,5 m och universalkontakt för fordon. Utmärkt för hobbyverksamhet, fritidsaktiviteter, vid punktering och i arbetet.**

### Lamphus

- ▶ glasfiberförstärkt plast
- ▶ mattsvart yta, stöttålig, okrossbar och korrosionsbeständig
- ▶ mått: 133 mm x 106 mm x 61,2 mm

### Placering

- ▶ stående, hängande eller på tvären (vriden 90°)

### Montering

- ▶ magnet  $\varnothing$  71 mm, vridbar 90°

### Elektrisk anslutning

- ▶ kabel 2 x 0,75 m, sträckt längd 3,50 m
- ▶ 2-polig kontakt för eluttag enligt DIN ISO 4165 och cigarettändaruttag

### Leveransomfattning

- ▶ i SB-1-pack 1 lampa inkl. H3-halogenlampa 12 V/35 W
- ▶ magnet
- ▶ spiralkabel 3,5 m med universalkontakt för fordon
- ▶ monterad
- ▶ redo att tas i bruk

### Arbetslampa COMPACT 100 Fritid

COMPACT 100 Fritid **0 306 055 102**

### Reservdelar

Lampinsats **1 305 300 928**

### Glödlampa

**H3 12 V/35 W**

### Arbetslampa

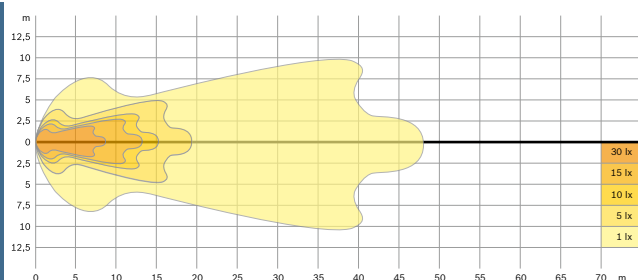

# 105

## Arbetslampa

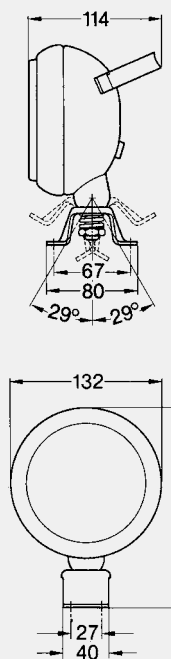

### Arbetslampa i stålutförande med handtag och strömbrytare.

#### Lamphus

- ▶ stål, svart Resicoat-beläggning, rep- och korrosionsbeständig
- ▶ mått: 175 mm x 132 mm x 114 mm

#### Placering

- ▶ stående

#### Montering

- ▶ vridbar, korrosionsskyddad fästbygel med 4 hål för M6-skrivar
- ▶ vridningsvinkel framåt 29°, bakåt 29°, i sidled 315°

#### Elektrisk anslutning

- ▶ enpolig (separat jordanslutning finns)
- ▶ skruvanslutning
- ▶ kabelingång genom gummigenomföring

### Arbetslampa 105

Med handtag och strömbrytare

**0 306 181 009**

#### Reservdelar

Strålkastarglas **1 305 600 030**

Tätninglist **1 300 212 010**

#### Glödlampa

**F2 BA20s 12 V/35 W**

**F2 BA20s 24 V/35 W**

### Arbetslampa

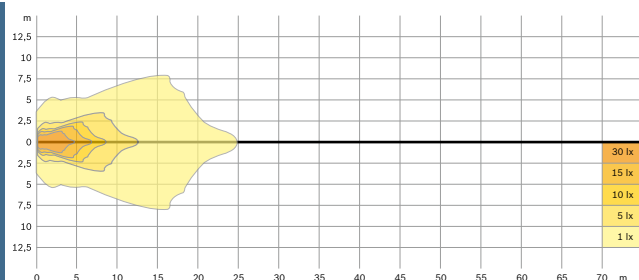

# Kiruna 140

## Arbetslampa

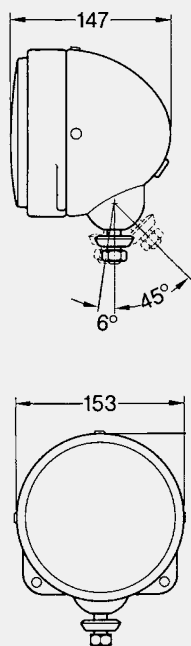

**Vibrationstålig arbetslampa för användning på nyttofordon, med flexibel placering.**

### Lamphus

- ▶ stål, svart Resicoat-beläggning, rep- och korrosionsbeständig
- ▶ mått:  
195 mm x 153 mm x 147 mm

### Lampinsats

- ▶ reflektor med strålkastarglas, vattentät limning
- ▶ fäst i lamphuset med gummiring för vibrationsdämpning

### Placering

- ▶ stående, hängande eller på tvären

### Montering

- ▶ vridbar, korrosionsskyddad gängad M12-bult
- ▶ vridningsvinkel framåt 6°, bakåt 45°, i sidled 360°

### Elektrisk anslutning

- ▶ enpolig
- ▶ europlugganslutning
- ▶ kabelingång genom gummigenomföring

### Arbetslampa Kiruna 140

Kiruna 140 **0 306 382 001**

### Reservdelar

Lampinsats	<b>1 305 302 021</b>
Tättningslist	<b>1 301 015 115</b>
Lamphus med tättningslist	<b>1 305 122 901</b>

### Glödlampa

H1 12 V/55 W	<b>1 987 302 011</b>
H1 12 V/100 W	<b>1 987 302 016</b>
H1 24 V/70 W	<b>1 987 302 411</b>

### Arbetslampa

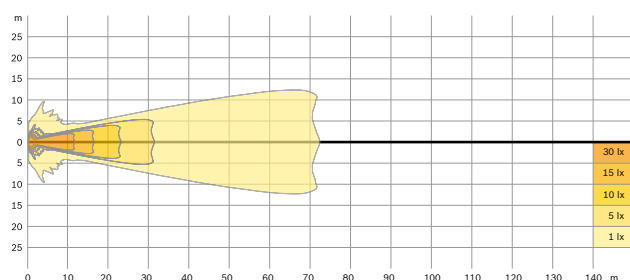



# Pilot 140

## Arbetslampa och punktljus

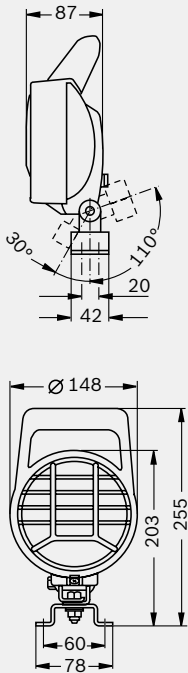

**För användning på nyttofordon. Extremt vattentät arbetslampa, finns med eller utan praktiskt handtag och skyddsgaller. Punktljusutförande med handtag och skyddsgaller.**

### Lamphus

- ▶ glasfiberförstärkt plast
- ▶ mattsvart yta, stöttålig, korrosionsbeständig och okrossbar
- ▶ mått: 255 mm x 148 mm x 87 mm

### Placering

- ▶ stående eller hängande

### Montering

- ▶ vridbar, korrosionskyddad fästbygel med 4 hål för M6-skruvar
- ▶ vridningsvinkel framåt 30°, bakåt 110°, i sidled 360°

### Elektrisk anslutning

- ▶ tvåpolig
- ▶ europlugganslutningar
- ▶ kabelingång genom vattentät gummigenomföring

### 1 Arbetslampa Pilot 140

Utan handtag, utan skyddsgaller **0 306 481 001**

Utan handtag, utan skyddsgaller, ringformad ljusöppning **0 306 481 002**

Med handtag och skyddsgaller **0 306 481 004**

### Tillbehör (beställs separat)

Skyddsgaller utan handtag (för ...001) **1 305 501 121**

### Reservdelar

Lampinsats **1 305 301 918**

Fällbar genomföring **1 300 312 010**

Fästbygel **1 307 022 236**

### Glödlampa

H3 12 V/55 W **1 987 302 031**

H3 24 V/70 W **1 987 302 431**

### 2 Punktljus Pilot 140

Med handtag och skyddsgaller **0 306 481 003**

### Reservdelar

Lampinsats **1 305 301 917**

Fällbar genomföring **1 300 312 010**

Fästbygel **1 307 022 236**

### Glödlampa

H3 12 V/55 W **1 987 302 031**

H3 24 V/70 W **1 987 302 431**

Arbetslampa

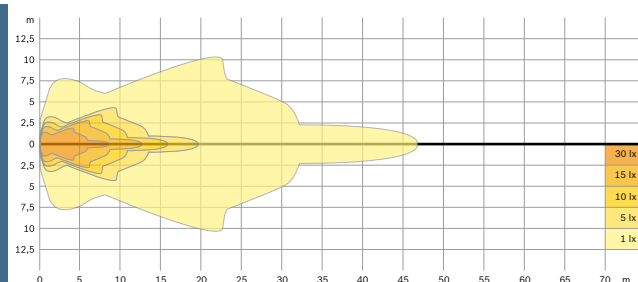

Punktljus

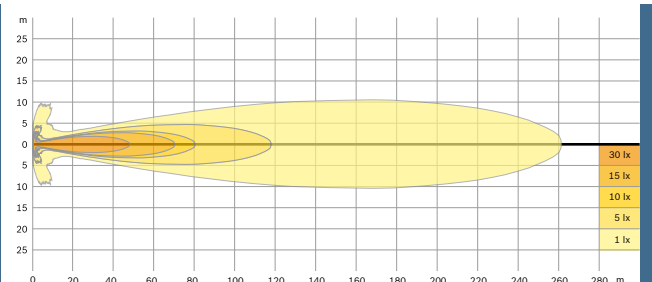

# Pilot 145

## Arbetslampa

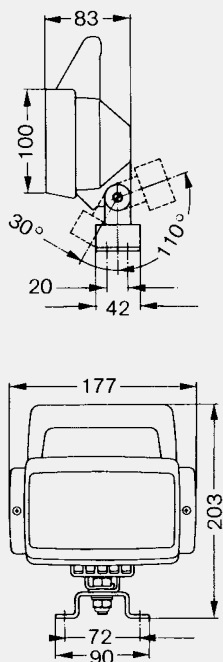

**Mångsidig arbetslampa för alla möjliga användningsområden. Finns med och utan handtag.**

### Lamphus

- ▶ glasfiberförstärkt plast
- ▶ mattsvart yta, stöttålig, korrosionsbeständig och okrossbar
- ▶ mått: 203 mm x 177 mm x 83 mm

### Placering

- ▶ stående eller hängande

### Montering

- ▶ vridbar, korrosionsskyddad fästbygel med 4 hål för M6-skrivar resp. vridbar, korrosionsskyddad gängad M10-bult
- ▶ vridningsvinkel framåt 30°, bakåt 110°, i sidled 360°

### Elektrisk anslutning

- ▶ tvåpolig
- ▶ europlugganslutningar
- ▶ kabelgång genom vattentät gummigenomföring

### Arbetslampa Pilot 145

Med fästbygel	<b>0 306 482 001</b>
Utan fästbygel	<b>0 306 482 010</b>
Med handtag, ram och fästbygel	<b>0 306 482 003</b>

### Reservdelar

Lampinsats	<b>1 305 354 911</b>
Fällbar genomföring	<b>1 300 312 010</b>
Skyddsgaller	<b>1 305 540 011</b>

### Glödlampa

H3 12 V/55 W	<b>1 987 302 031</b>
H3 24 V/70 W	<b>1 987 302 431</b>

### Arbetslampa

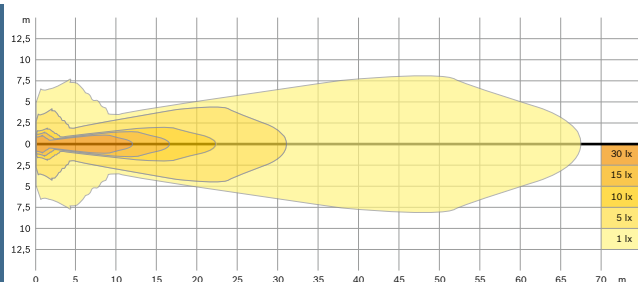

# Pilot 150

## Arbetslampa

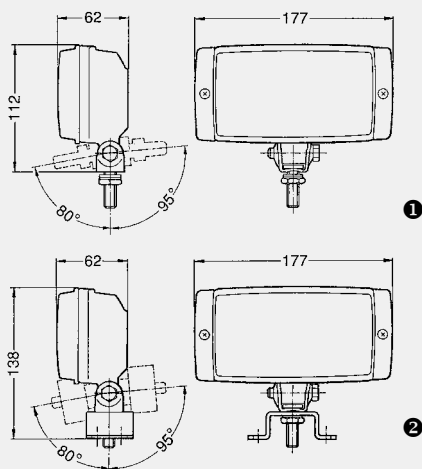

**Arbetslampa med mycket brett tillämpningspektrum. Mycket god, homogen ljusfördelning. Med eller utan vridbar fästbygel för flexibel montering.**

### Lamphus

- ▶ glasfiberförstärkt plast
- ▶ mattsvart yta
- ▶ mått:  
112 mm x 177 mm x 62 mm  
138 mm x 177 mm x 62 mm

### Placering

- ▶ stående eller hängande

### Montering

- ▶ med vridbar gaffelhållare på karossen eller stötfångaren
- ▶ vridningsvinkel framåt 80°, bakåt 95°, i sidled 360°

### Elektrisk anslutning

- ▶ med europlugg och genomföring

### Arbetslampa

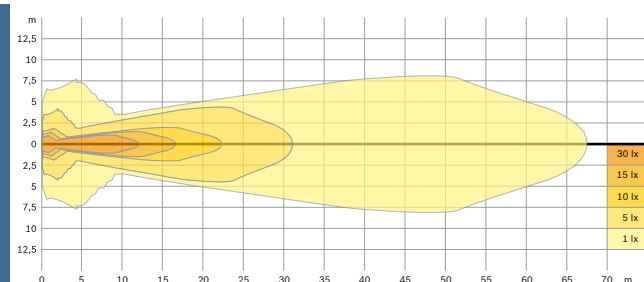

### ❶ Arbetslampa Pilot 150

Pilot 150 **0 306 484 001**

#### Reservdelar

Lampinsats **1 305 354 911**  
Hållare för insats **1 301 091 002**

#### Glödlampa

H3 12 V/55 W **1 987 302 031**  
H3 24 V/70 W **1 987 302 431**

### ❷ Arbetslampa Pilot 150 med fästbygel

Pilot 150 med fästbygel **0 306 484 002**

#### Reservdelar

Lampinsats **1 305 354 911**  
Hållare för insats **1 301 091 002**  
Fästbygel **1 307 022 236**  
Skyddsgaller **1 305 540 165**

#### Glödlampa

H3 12 V/55 W **1 987 302 031**  
H3 24 V/70 W **1 987 302 431**

# Pilot 160

## Arbetslampa

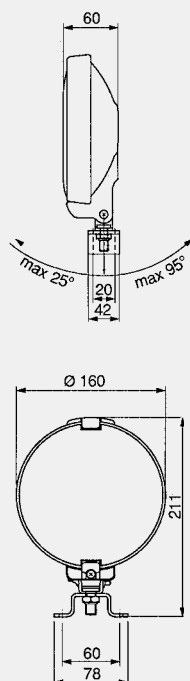

**Arbetslampa med fästbygel för flexibel montering. Mycket brett tillämpningsspektrum. Mycket god, homogen ljusfördelning.**

### Lamphus

- ▶ glasfiberförstärkt plast
- ▶ mattsvart yta
- ▶ mått:  
211 mm x 160 mm x 60 mm

### Placering

- ▶ stående eller hängande

### Montering

- ▶ med vridbar gaffelhållare på karossen eller stötfångaren
- ▶ vridningsvinkel framåt 25°, bakåt 95°, i sidled 360°

### Elektrisk anslutning

- ▶ kabelingång med genomföring för enkelledare

### Arbetslampa Pilot 160

Pilot 160 **0 306 680 001**

### Reservdelar

Hållare för insats **1 301 091 004**  
Fästbygel **1 307 022 236**

### Glödlampa

H3 12 V/55 W **1 987 302 031**  
H3 24 V/70 W **1 987 302 431**

Arbetslampa

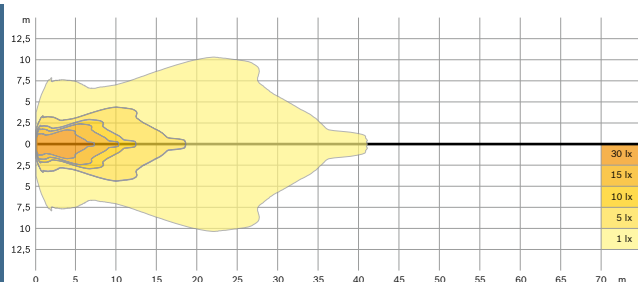

# 140 x 65

## Arbetslampa

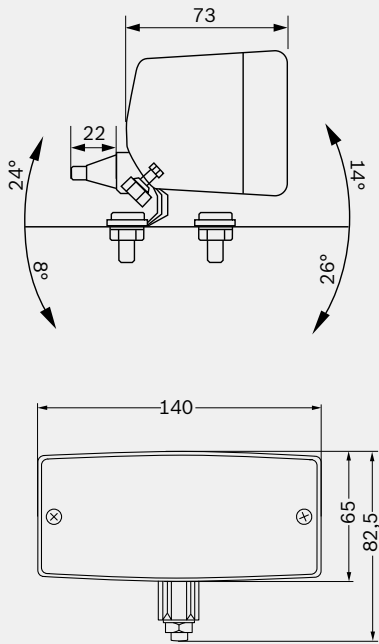

**Speciellt anpassad för trånga monteringsförhållanden och universalmontering.**

### Lamphus

- ▶ plast, mattsvart
- ▶ reflektor i plast
- ▶ mått: 83 mm x 140 mm x 73 mm

### Placering

- ▶ stående eller hängande på vågräta, lodräta eller lutande ytor

### Montering

- ▶ med inställningsbar, korrosionskyddad fästvinkel (leveransen innehåller 2 vinklar)

### Elektrisk anslutning

- ▶ enpolig
- ▶ europlugganslutning
- ▶ kabelingång genom vattentät gummigenomföring

### Arbetslampa 140 x 65

140 x 65 **0 306 483 001**

### Reservdelar

Strålkastarglas **1 305 620 054**

### Glödlampa

**P21W 12 V/21 W 1 987 302 201**

**P21W 24 V/21 W 1 987 302 501**

### Monteringsexempel

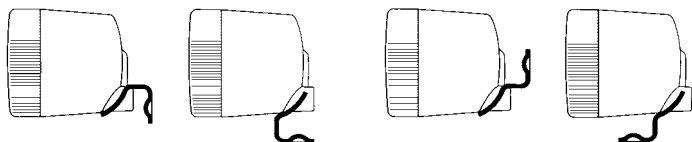

### Arbetslampa

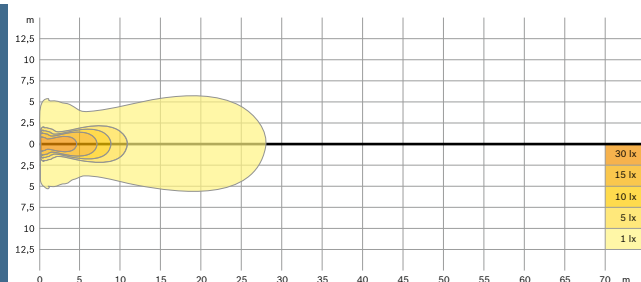



# Touring 140

## Arbetslampa och punktljus

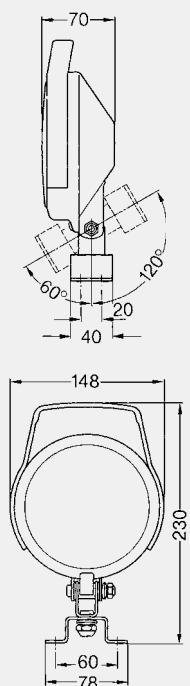

Med strömbrytare och handtag för bekväm reglering av vridningsvinkeln.

### Lamphus

- ▶ stål, svart Resicoat-beläggning, rep- och korrosionsbeständig
- ▶ mått: 230 mm x 148 mm x 70 mm

### Placering

- ▶ stående

### Montering

- ▶ vridbar, korrosionsskyddad fästbygel med 4 hål för M6-skrivar
- ▶ vridningsvinkel framåt 60°, bakåt 120°, i sidled 360

### Elektrisk anslutning

- ▶ enpolig (separat jordanslutning finns)
- ▶ europlugganslutningar
- ▶ kabelgång genom vattentät gummigenomföring

### 1 Arbetslampa Touring 140

Med handtag och strömbrytare **0 306 480 002**

### Reservdelar

Lampinsats **1 305 301 918**  
Fästbygel **1 307 022 236**

### Glödlampa

H3 12 V/55 W **1 987 302 031**  
H3 24 V/70 W **1 987 302 431**

### 2 Punktljus Touring 140

Med handtag och strömbrytare **0 306 480 001**

### Reservdelar

Lampinsats **1 305 301 917**  
Fästbygel **1 307 022 236**

### Glödlampa

H3 12 V/55 W **1 987 302 031**  
H3 24 V/70 W **1 987 302 431**

Arbetslampa

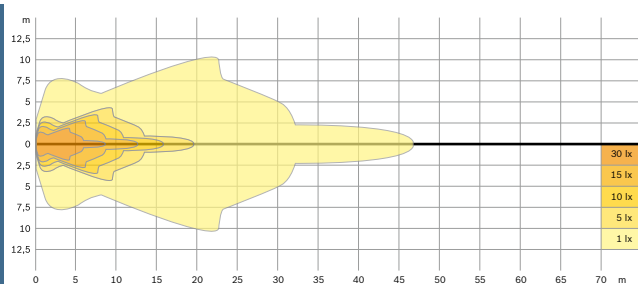

Punktljus

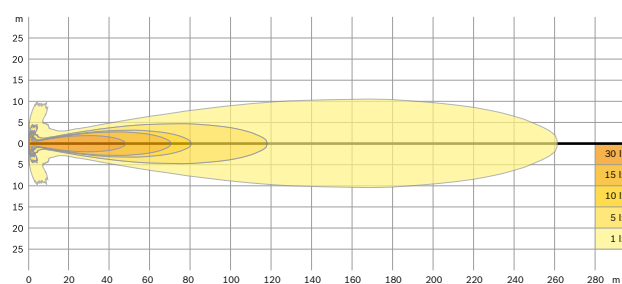

# Touring 190

## Arbetslampa och punktljus

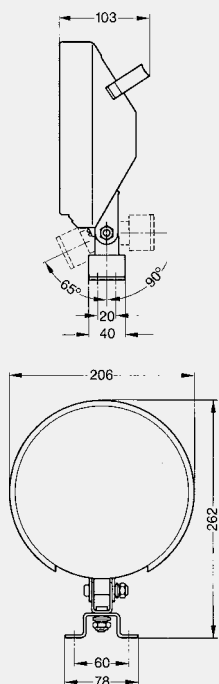

### Med eller utan handtag och strömbrytare.

#### Lamphus

- ▶ stål, svart Resicoat-beläggning, rep- och korrosionsbeständig
- ▶ mått: 262 mm x 206 mm x 103 mm

#### Lampinsats

- ▶ färglöst strålkastarglas med reflektor, vattentät limning

#### Placering

- ▶ stående eller hängande

#### Montering

- ▶ vridbar, korrosionsskyddad fästbygel med 4 hål för M6-skrivar
- ▶ vridningsvinkel framåt 65°, bakåt 90°, i sidled 360°

#### Elektrisk anslutning

- ▶ enpolig (separat jordanslutning finns)
- ▶ europlugganslutningar
- ▶ kabelingång genom vattentät gummigenomföring

#### 1 Arbetslampa Touring 190

Med handtag och strömbrytare	<b>0 306 980 002</b>
Utan handtag, utan strömbrytare	<b>0 306 980 003</b>

#### Reservdelar

Lampinsats för 0 306 980 002/003	<b>1 305 313 935</b>
Fästbygel	<b>1 307 022 236</b>

#### Glödlampa

H3 12 V/55 W	<b>1 987 302 031</b>
H3 12 V/100 W	<b>1 987 302 036</b>
H3 24 V/70 W	<b>1 987 302 431</b>

#### 2 Punktljus Touring 190 med omgivningsbelysning

Med handtag och strömbrytare **0 306 980 004**

#### Reservdelar

Lampinsats för 0 306 980 004	<b>1 305 313 937</b>
Fästbygel	<b>1 307 022 236</b>

#### Glödlampa

H3 12 V/55 W	<b>1 987 302 031</b>
H3 12 V/100 W	<b>1 987 302 036</b>
H3 24 V/70 W	<b>1 987 302 431</b>

Arbetslampa

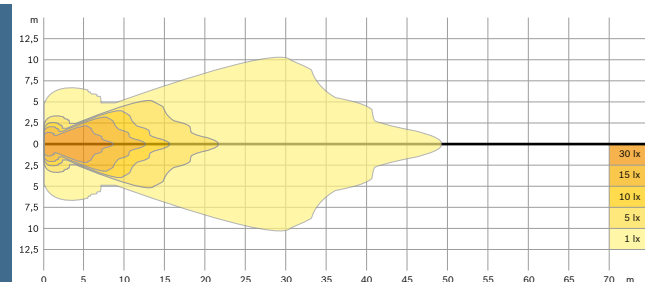

Punktljus

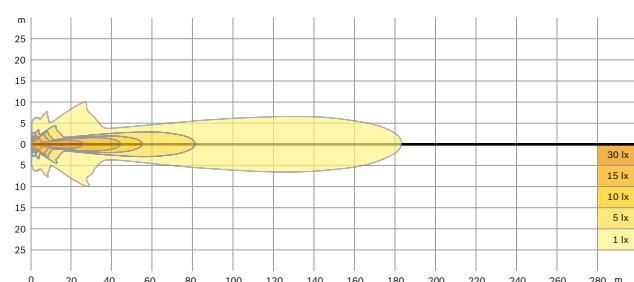

# Profi 210

## Arbetslampa

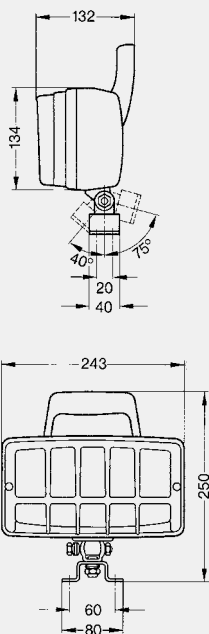

**Extra robust med skyddsgaller i stöttålig plast. Finns med handtag och strömbrytare.**

### Lamphus

- ▶ stål, svart Resicoat-beläggning, rep- och korrosionsbeständig
- ▶ avskärningsram och skyddsgaller i glasfiberförstärkt plast, mattsvart
- ▶ stöttålig och okrossbar
- ▶ mått: 250 mm x 243 mm x 132 mm

### Lampinsats

- ▶ färglöst strålkastarglas med reflektor, vattentät limning

### Placering

- ▶ stående eller hängande

### Montering

- ▶ vridbar, korrosionsskyddad fästbygel med 4 hål för M6-skrivar
- ▶ vridningsvinkel framåt 40°, bakåt 75°, i sidled 360°

### Elektrisk anslutning

- ▶ enpolig (separat jordanslutning finns)
- ▶ europlugganslutningar
- ▶ kabelingång genom vattentät gummigenomföring

### Arbetslampa Profi 210 med skyddsgaller

Med handtag och strömbrytare	<b>0 306 080 002</b>
Utan handtag, utan strömbrytare	<b>0 306 080 003</b>

### Reservdelar

Avskärningsram	<b>1 305 540 932</b>
Skyddsgaller	<b>1 305 540 933</b>
Fästbygel	<b>1 307 022 236</b>

### Glödlampa

H3 12 V/55 W	<b>1 987 302 031</b>
H3 12 V/100 W	<b>1 987 302 036</b>
H3 24 V/70 W	<b>1 987 302 431</b>

### Arbetslampa

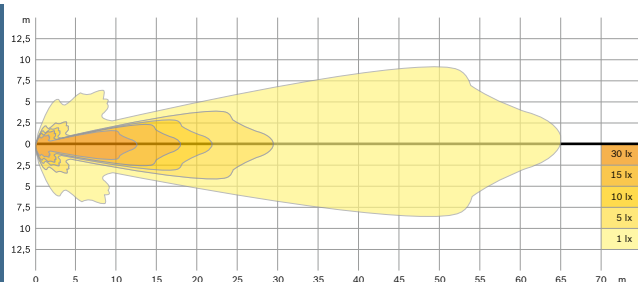

# Perfekt belysning:

## Praktiska tips för den praktiska tillämpningen

Monteringshöjd och vinkling är de avgörande faktorerna för att få optimal belysning med en arbetslampa. Den största upplysta arbetsytan får man med en liten vinkel (ca 5°) och ett högt monteringsläge (ca 2,5 m). Beroende på tillämpning kan även en individuell inställning användas.

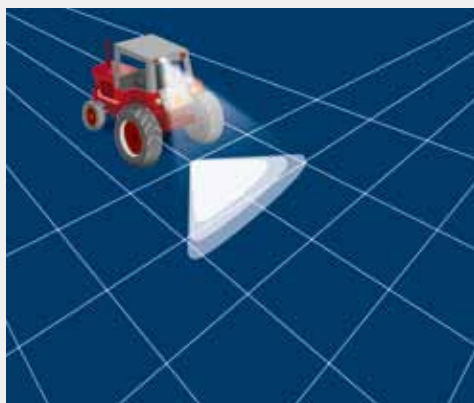

Stor vinkel: upplysning av yta på kort avstånd

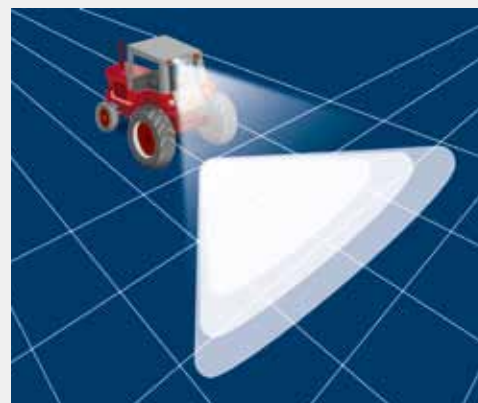

Liten vinkel: upplysning av större område

## IP-skyddsklasser: Säkerhet som du kan lita på

Bosch sätter stort värde på material och tillverkning av hög kvalitet. Endast så skapas produkter som fungerar länge och på ett tillförlitligt sätt. En viktig beteckning för den belastning som en lampenhet håller för är IP-skyddsklassen (International Protection). IP-skyddsklasserna anger hur omfattande det skydd är som höljet hos elektrisk utrustning ger. För att fastställa den exakta skyddsgraden genomförs olika tester.

### Två olika skyddsgrader testas:

Skyddsgraden mot inträngande av fasta främmande föremål (inklusive damm) som anges av den första siffran, och skyddsgraden mot inträngande av vatten, som anges av den andra siffran.

### IP-skyddsklasserna är uppbyggda på följande sätt:

Första siffran och den kompletterande bokstaven K	Den elektriska utrustningens skydd mot inträngande av främmande föremål
0	inget skydd
1	skydd mot främmande föremål $\varnothing \geq 50$ mm
2	skydd mot främmande föremål $\varnothing \geq 12,5$ mm
3	skydd mot främmande föremål $\varnothing \geq 2,5$ mm
4	skydd mot främmande föremål $\varnothing \geq 1,0$ mm
5K	dammskyddad
6K	dammtät

Andra siffran och den kompletterande bokstaven K	Den elektriska utrustningens skydd mot inträngande av vatten
0	inget skydd
1	skydd mot vertikalt droppande vatten
2	skydd mot droppande vatten med en vinkel på 15°
3	skydd mot vattenstänk
4	skydd mot sprutande vatten
4K	skydd mot sprutande vatten med högre tryck
5	skydd mot vattenstrålar
6	skydd mot kraftiga vattenstrålar
6K	skydd mot kraftiga vattenstrålar med högre tryck
7	skydd vid tillfällig neddoppning i vatten
9	skydd vid tillfällig nedsänkning i vatten
9K	skydd vid högtrycks-/ångtrycksrengöring



# Arbetslampor och punktljus från Bosch:

## För optimal prestanda använd Bosch glödlampor



### OE-kvalitet

Bosch glödlampor uppfyller de högsta kvalitetskraven - då de erbjuder äkta originalutrustnings kvalitet. Vad servicetid angår, överträffar våra glödlampor de lagliga kraven.

### Vibrationstålighet

Bosch glödlampor kan motstå mycket: slag, vibrationer och stötar. Skälet till det är deras robusta glödtråds konstruktion vilken gör dem mindre känsliga och mer hållbara.



#### Glödlampa

D1S 12/24 V / 45 W/35 W	<b>1 987 302 905</b>
-------------------------	----------------------



#### Glödlampa

H3 12 V/55 W	<b>1 987 302 031</b>
H3 12 V/100 W	<b>1 987 302 036</b>
H3 24 V/70 W	<b>1 987 302 431</b>



#### Glödlampa

H1 12 V/55 W	<b>1 987 302 011</b>
H1 12 V/100 W	<b>1 987 302 016</b>
H1 24 V/70 W	<b>1 987 302 411</b>



#### Glödlampa

P21W 12 V/21 W	<b>1 987 302 201</b>
P21W 24 V/21 W	<b>1 987 302 501</b>



Arbetslampor och punktljus som används dagligen måste tåla en del. Oberoende av om de används på nyttofordon i trafiken, inom de kommunala tjänsterna, inom räddningstjänsten, på byggmaskiner i terrängen, inom jordbruks- och skogsbruksindustrin eller för specialtillämpningar som sjöfart: arbetslampor och punktljus från Bosch är extra robusta och noggrant tillverkade.



# Bosch: Ijusteknik för bästa sikt och säkerhet

Bosch finns överallt där du behöver ljus runt ditt fordon: med pålitlig teknik och attraktiv design för alla behov och krav. Och naturligtvis med den höga Bosch-kvaliteten: robusta och med hög prestanda.

Boschs fullständiga utbud av lampor:

- ▶ huvudstrålkastare
- ▶ bakljus
- ▶ extraljus
- ▶ arbetslampor och punktljus
- ▶ roterande ljus
- ▶ fordonsglödlampor



Här hittar du Bosch originalkvalitet:

Effektiv diagnos och innovativ verkstadsutrustning, teknisk rådgivning och kompetent utbildning, snabb leveransservice och världens största reservdelsutbud med nya delar och bytesdelar – från ett ställe. **Diagnostik och delar: Det kan bara Bosch.**



**BOSCH**

Invented for life